

# Szóló burkolókeretek sík tetőfedő anyagokhoz

GZL, GZL B, GLL, GLL B, GLU, GLU B, GGL, GGU, GPL, GPU, GTL, GTU, GXL, GXU tetőtéri ablakokhoz



## Választék

- 3 különböző típusú burkolókeret sík és síklapú tetőfedő anyagokhoz
- 4 anyag – alumínium (RAL 7043 szürke), réz, titáncink, színre festett alumínium

## Jó tanács

GTL/GTU tetőtéri ablak esetén a süllyesztett beépítéshez a ZZZ 228K A kiegészítőt (oldalsó toktakaró lemezek) is meg kell rendelni.

### EDS



1,6 cm vastagságú (2x0,8 cm) sík tetőfedő anyagokhoz.

Megengedett tetőhajlásszög:  
15°-90°

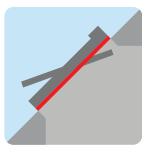

Standard beépítés:  
piros vonal szintjén

### EDN



1,6 cm vastagságú (2x0,8 cm) sík tetőfedő anyagokhoz.

Megengedett tetőhajlásszög:  
20°-90°



Süllyesztett beépítés:  
kék vonal szintjén

### EDB



3,8 cm vastagságú (2x1,9 cm) sík tetőfedő anyagokhoz.

Megengedett tetőhajlásszög:  
25°-90°

Hagyományos horony nélküli hódfarkú cserepekhez, kettős fedés esetén. Koronafedéshez nem alkalmazható! (Ebben az esetben az EDT burkolókeretre lesz szükség.)

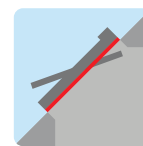

Standard beépítés:  
piros vonal szintjén

Ajánlott fogyasztói árak Ft-ban  
vékony = áfa nélkül, vastag = 27% áfával

Tetőtéri ablak és burkolókeret méretkód		CK02	CK04	CK06	FK04	FK06	FK08	MK04	MK06	MK08
Tetőtéri ablak tokkülmérete (cm)		55x78	55x98	55x118	66x98	66x118	66x140	78x98	78x118	78x140
	<b>EDS 0000</b> Burkolókeret szóló beépítéshez	18 268 <b>23 200</b>	18 661 <b>23 700</b>	18 898 <b>24 000</b>	18 898 <b>24 000</b>	19 055 <b>24 200</b>	19 449 <b>24 700</b>	19 055 <b>24 200</b>	19 449 <b>24 700</b>	20 000 <b>25 400</b>
<b>-5%</b>	<b>EDS 2000</b> Beépítő készlet szóló beépítéshez <i>BDX hőszigetelő keret készletet tartalmaz</i>	30 299 <b>38 480</b>	30 669 <b>38 950</b>	30 898 <b>39 240</b>	30 898 <b>39 240</b>	31 047 <b>39 430</b>	31 417 <b>39 900</b>	31 047 <b>39 430</b>	31 417 <b>39 900</b>	31 945 <b>40 570</b>
	<b>EDB 0000</b> Burkolókeret szóló beépítéshez	18 268 <b>23 200</b>	18 661 <b>23 700</b>	18 898 <b>24 000</b>	18 898 <b>24 000</b>	19 055 <b>24 200</b>	19 449 <b>24 700</b>	19 055 <b>24 200</b>	19 449 <b>24 700</b>	20 000 <b>25 400</b>
<b>-5%</b>	<b>EDB 2000</b> Beépítő készlet szóló beépítéshez <i>BDX hőszigetelő keret készletet tartalmaz</i>	30 299 <b>38 480</b>	30 669 <b>38 950</b>	30 898 <b>39 240</b>	30 898 <b>39 240</b>	31 047 <b>39 430</b>	31 417 <b>39 900</b>	31 047 <b>39 430</b>	31 417 <b>39 900</b>	31 945 <b>40 570</b>
	<b>EDN 0000</b> Süllyesztő beépítő készlet szóló beépítéshez	23 780 <b>30 200</b>	24 252 <b>30 800</b>	24 488 <b>31 100</b>	24 488 <b>31 100</b>	24 803 <b>31 500</b>	25 276 <b>32 100</b>	24 803 <b>31 500</b>	25 276 <b>32 100</b>	26 063 <b>33 100</b>
<b>-5%</b>	<b>EDN 2000</b> Süllyesztő beépítő készlet szóló beépítéshez <i>BDX hőszigetelő keret készletet tartalmaz</i>	39 425 <b>50 070</b>	39 874 <b>50 640</b>	40 094 <b>50 920</b>	40 094 <b>50 920</b>	40 394 <b>51 300</b>	40 843 <b>51 870</b>	40 394 <b>51 300</b>	40 843 <b>51 870</b>	41 591 <b>52 820</b>

## Beépítő készlet (EDS 2000, EDB 2000, EDN 2000)

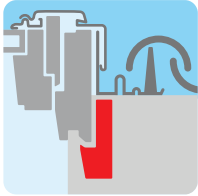

Tartalmazza a BDX hőszigetelő keretet

- 100%-os bizonyosság, hogy tetőtéri ablaka vízzáró
- A tetőszerkezet és az ablakok csomópontjai hőhidmentesek
- Négy beépítőtermék egy csomagban
- A burkolókeret gondoskodik a megfelelő vízzárásról
- A hőszigetelő keret megakadályozza a hőhid kialakulását az ablak és a tetőszerkezet között
- Az alátétfólia és a vízlevezető csatorna a hosszú távú vízzáró csatlakozást garantálja
- EDS/EDB 2000 esetén az ablakok és a szarufa között mindkét oldalon 3 cm, EDN 2000 esetén pedig 4 cm távolságra van szükség

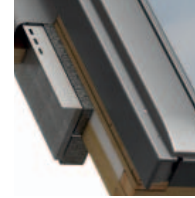

Kitűnő hőszigetelés az új habkombinációval



A hőszigetelő keret könnyen összeszerelhető

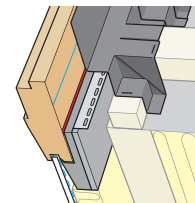

A keret tökéletesen illeszkedik az ablakokhoz



Az alátétfólia pontosan passzol az ablaknyílásra



Az alátétfólia vízzáró kapcsolatot biztosít az ablak és a tetőfólia között



Az öntartó vízlevezető csatorna elvezeti a vizet az ablaktól

- = A szállítási határidő 2 munkanap
- = A szállítási határidő 10 munkanap
- = A szállítási határidő 11 munkanap
- = A szállítási határidő 15 munkanap

MK10	PK04	PK06	PK08	PK10	SK06	SK08	SK10	UK04	UK08	UK10
78×160	94×98	94×118	94×140	94×160	114×118	114×140	114×160	134×98	134×140	134×160
20 630	-	21 969	22 362	22 756	22 913	23 701	24 094	24 331	24 882	25 512
<b>26 200</b>	-	<b>27 900</b>	<b>28 400</b>	<b>28 900</b>	<b>29 100</b>	<b>30 100</b>	<b>30 600</b>	<b>30 900</b>	<b>31 600</b>	<b>32 400</b>
32 543	-	33 811	34 189	34 559	34 709	35 457	35 835	36 055	36 583	37 181
<b>41 330</b>	-	<b>42 940</b>	<b>43 420</b>	<b>43 890</b>	<b>44 080</b>	<b>45 030</b>	<b>45 510</b>	<b>45 790</b>	<b>46 460</b>	<b>47 220</b>
20 630	-	21 969	22 362	22 756	22 913	23 701	24 094	24 331	24 882	25 512
<b>26 200</b>	-	<b>27 900</b>	<b>28 400</b>	<b>28 900</b>	<b>29 100</b>	<b>30 100</b>	<b>30 600</b>	<b>30 900</b>	<b>31 600</b>	<b>32 400</b>
32 543	-	33 811	34 189	34 559	34 709	35 457	35 835	36 055	36 583	37 181
<b>41 330</b>	-	<b>42 940</b>	<b>43 420</b>	<b>43 890</b>	<b>44 080</b>	<b>45 030</b>	<b>45 510</b>	<b>45 790</b>	<b>46 460</b>	<b>47 220</b>
26 772	27 087	28 583	29 055	29 606	29 843	30 866	31 339	31 575	32 362	33 150
<b>34 000</b>	<b>34 400</b>	<b>36 300</b>	<b>36 900</b>	<b>37 600</b>	<b>37 900</b>	<b>39 200</b>	<b>39 800</b>	<b>40 100</b>	<b>41 100</b>	<b>42 100</b>
42 268	42 567	43 984	44 433	44 961	45 181	46 157	46 606	46 827	47 575	48 323
<b>53 680</b>	<b>54 060</b>	<b>55 860</b>	<b>56 430</b>	<b>57 100</b>	<b>57 380</b>	<b>58 620</b>	<b>59 190</b>	<b>59 470</b>	<b>60 420</b>	<b>61 370</b>

-5%

### Készlet 5%-kal olcsóbban!

A burkolókeret és BDX hőszigetelő készletet (hőszigetelő keret + vízlevezető csatorna + alátétfólia) tartalmazó csomag olcsóbb, mint ha külön vásárolná meg a két terméket.

## További anyagok

Részletek a 23. oldalon.



Réz



Titáncink



Egyedi RAL színre festett

Kód:  
EDS 01\_\_  
EDB 01\_\_

Kód:  
EDS 03\_\_  
EDB 03\_\_

Kód:  
EDS 08\_\_  
EDB 08\_\_

Koronafedéshez EDZ burkolókeret szükséges.

**Kérje árajánlatunkat!**

# Kombi burkolókeret áttekintő

GZL, GZL B, GLL, GLL B, GLU, GLU B, GGL, GGU, GPL, GPU, GTL, GTU, GXL, GXU tetőtéri ablakokhoz

## Tetőtéri ablakok egymás mellett

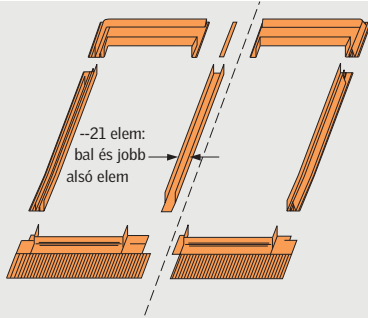

### Két ablak egymás melletti beépítése

Példa: burkolókeret 2 db GLL MK08 ablakhoz, cserép, **a=12 cm**

- 1 db EKW MK08 0021F

Példa: burkolókeret 1 db GLL MK06 és 1 db GXL FK06 ablakhoz, zsindelel, **a=10 cm**

- 1 db EKS MK06 0001E
- 1 db EKS FK06 0003

(-21 elem 1 db 0001 és 1 db 0003 elemet tartalmaz egy dobozban, ha a két ablak mérete azonos)

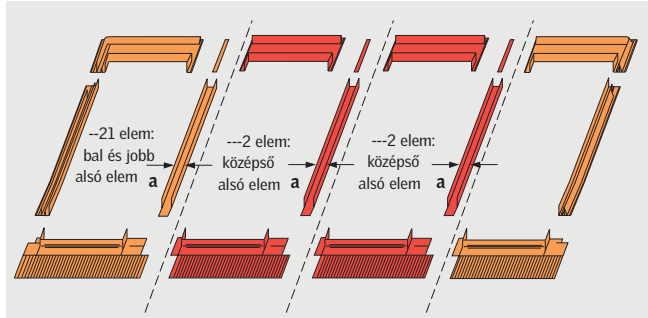

### Négy ablak egymás melletti beépítése

Példa: burkolókeret 4 db GLU PK10 ablakhoz, cserép, **a=14 cm**

- 1 db EKW PK10 0021G
- 2 db EKW PK10 0002G

Példa: burkolókeret 4 db GLU PK10 ablakhoz, zsindelel, **a=16 cm**

- 1 db EKS PK10 0021H
- 2 db EKS PK10 0002H

## Tetőtéri ablakok egymás felett

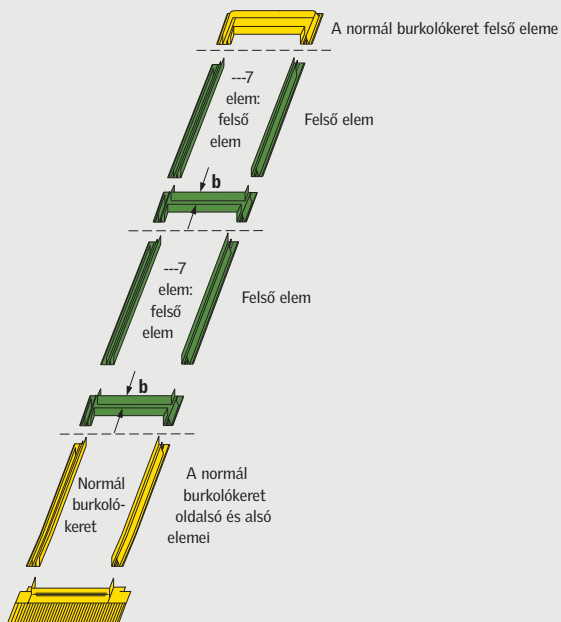

### Három ablak egymás feletti beépítése

Példa: burkolókeret 3 db GGL FK06 ablakhoz, cserép, **b=10 cm**

- 1 db EDW FK06 0000
- 2 db EKW FK06 0007E

Példa: burkolókeret 3 db GGL FK06 ablakhoz, zsindelel, **b=10 cm**

- 1 db EDS FK06 0000
- 2 db EKS FK06 0007E

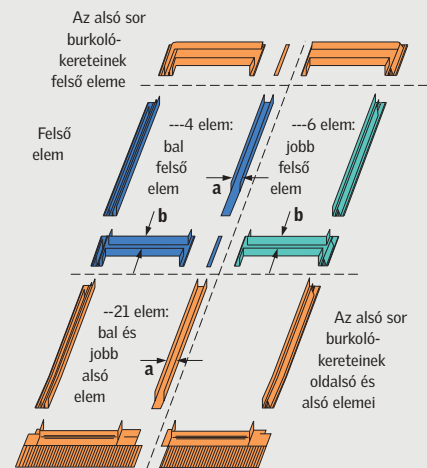

### Négy ablak csoportban

Példa: burkolókeret 4 db GZL MK08 ablakhoz, cserép, **a=12 cm, b=10 cm**

- 1 db EKW MK08 0021F
- 1 db EKW MK08 0004FE
- 1 db EKW MK08 0006E

Példa: burkolókeret 4 db GZL MK08 ablakhoz, zsindelel, **a=12 cm, b=10 cm**

- 1 db EKS MK08 0021F
- 1 db EKS MK08 0004FE
- 1 db EKS MK08 0006E

## Tetőtéri ablakok egymás mellett és felett

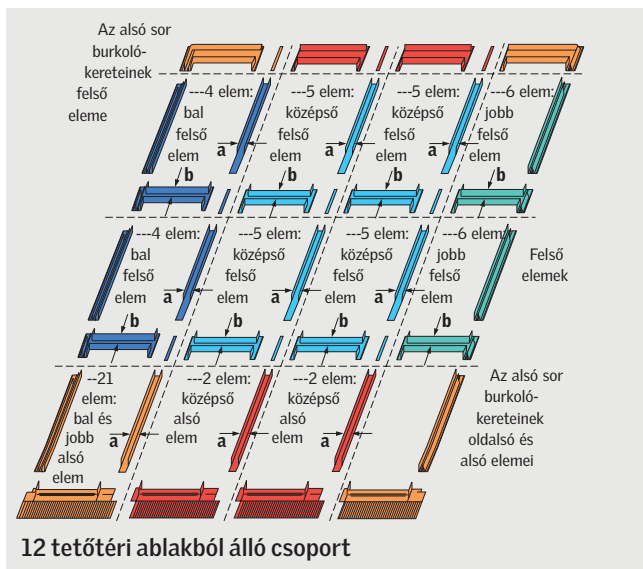
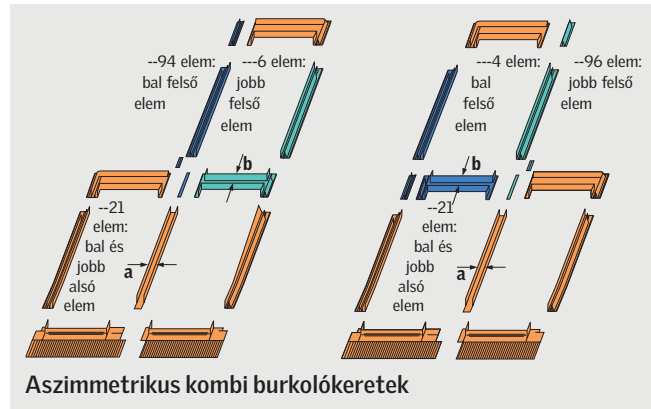
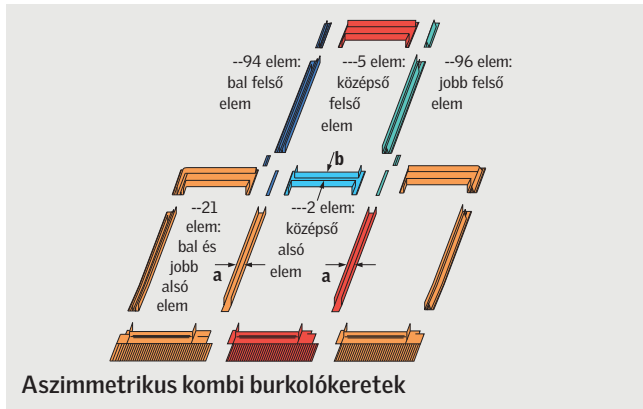

## Aszimmetrikus kombinációk

### Bal oldalon hiányzó ablak (kívülről nézve)

A tetőhöz való csatlakozást a --94 kombi burkolókeret elem biztosítja.

### Jobb oldalon hiányzó ablak (kívülről nézve)

A tetőhöz való csatlakozást a --96 kombi burkolókeret elem biztosítja.

A --94 és --96 kombi burkolókeret elemek tartalmazzák:

- Egy záróelem a kombi burkolókeret felső elemhez
- Egy pár burkolókeret oldalsó elem, a tetőfedő anyagtól függő típus
- Egy köztes elem az alatta lévő kombi burkolókeret elemhez

## Rendelési tanácsok

- A burkolókeret elemek helyét minden esetben kívülről nézve kell meghatározni.
- Egymás melletti ablakok között (a) toktávolság jelöli a két ablakok közötti távolságot. Az (a) távolságot mindig az adott ablak és a tőle jobbra található ablak közötti toktávolságra kell érteni.  
**Fontos:** Az ablakok magassága azonos! A szélességük eltérő is lehet.  
Adja meg a toktávolságot (a)! Standard méretek: 10 cm (E), 12 cm (F), 14 cm (G), 16 cm (H)  
A toktávolság megválasztását befolyásolja, hogy a tetőtéri ablakot BDX hőszigetelő kerettel építik-e be.  
Egyedi méretek: 6 cm és 40 cm között, süllyesztő burkolókeretek esetén 6 cm és 16 cm között, kérje árajánlatunkat!
- Egymás feletti ablakok között (b) toktávolság jelöli a két ablakok közötti távolságot. A (b) távolságot mindig az adott ablak és az alatta található ablak közötti toktávolságra kell érteni.  
**Fontos:** Az ablakok szélessége azonos. A hosszúságuk eltérő is lehet.  
Adja meg a toktávolságot (b)! Standard méretek: 10 cm (E), 25 cm (J)  
Redőny felszereléséhez a 25 cm (b) toktávolságot kell választani.  
A 10 cm toktávolsággal egymás fölé beépített ablakokra utólag redőny nem szerelhető fel.
- Standard toktávolságok és jelölésük:
  - 10 cm jele E
  - 12 cm jele F
  - 14 cm jele G
  - 16 cm jele H
  - 25 cm jele J

# Kombi burkolókeret EKN, alumínium, süllyesztő



Süllyesztett beépítés:  
kék vonal szintjén

GZL, GZL B, GLL, GLL B, GLU, GLU B, GGL, GGU, GPL, GPU, GTL, GTU tetőtéri ablakokhoz



Tetszőleges mennyiségű tetőtéri ablak egymás melletti, egymás feletti vagy csoportos beépítéséhez.

## EKN



1,6 cm vastagságú (2x0,8 cm) sík tetőfedő anyagokhoz.

Megengedett tetőhajlásszög:  
20°-90°

Egymás melletti tetőtéri ablakok esetén (a) toktávolság standard méretek: 10 cm (E), 12 cm (F), 14 cm (G), 16 cm (H)

Egyedi méretek: 6 cm és 16 cm között,  
**kérje árajánlatunkat!**

Egymás feletti tetőtéri ablakok esetén (b) toktávolság standard méretek: 10 cm (E), 25 cm (J)

**Kérje árajánlatunkat!**



elem: 01



elem: 02



elem: 03

☐ = A szállítási határidő 10 munkanap  
☐ = A szállítási határidő 11 munkanap

Ajánlott fogyasztói árak Ft-ban vékony = áfa nélkül, vastag = 27% áfával									
Tetőtéri ablak és burkolókeret méretkód			<b>CK02</b>	<b>CK04</b>	<b>CK06</b>	<b>FK04</b>	<b>FK06</b>	<b>FK08</b>	<b>MK04</b>
Tetőtéri ablak tokkülmérete (cm)			55x78	55x98	55x118	66x98	66x118	66x140	78x98
<b>EKN 0001</b>	Kombi burkolókeret bal alsó elem	a=10 cm (E), 12 cm (F), 14 cm (G), 16 cm (H), max. anyagvastagság 8 mm	25 039 <b>31 800</b>	25 591 <b>32 500</b>	25 827 <b>32 800</b>	25 827 <b>32 800</b>	26 142 <b>33 200</b>	26 614 <b>33 800</b>	26 142 <b>33 200</b>
<b>EKN 0002</b>	Kombi burkolókeret középső alsó elem	a=10 cm (E), 12 cm (F), 14 cm (G), 16 cm (H), max. anyagvastagság 8 mm	25 039 <b>31 800</b>	25 591 <b>32 500</b>	25 827 <b>32 800</b>	25 827 <b>32 800</b>	26 142 <b>33 200</b>	26 614 <b>33 800</b>	26 142 <b>33 200</b>
<b>EKN 0003</b>	Kombi burkolókeret jobb alsó elem	max. anyagvastagság 8 mm	25 039 <b>31 800</b>	25 591 <b>32 500</b>	25 827 <b>32 800</b>	25 827 <b>32 800</b>	26 142 <b>33 200</b>	26 614 <b>33 800</b>	26 142 <b>33 200</b>

Az EKN 0001E burkolókeret MK04, MK06, MK08 méretben 10 munkanapos.

### Jó tanács

- GTL/GTU tetőtéri ablak esetén a súlylyesztett beépítéshez a ZZZ 228K A kiegészítőt (oldalsó toktakaró lemezek) is meg kell rendelni.
- A BDx-F hőszigetelő keret készletet (hőszigetelő keret, alátétfólia, vízvezető csatorna) minden egyes tetőtéri ablakhoz külön meg kell rendelni (lásd 154. oldal).

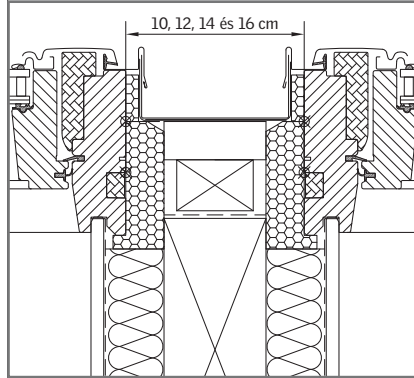

### Kombi burkolókeret

Két egymás mellé beépített VELUX tetőtéri ablak VELUX kombi burkolókerettel. Lehetséges toktávolság 10, 12, 14 vagy 16 cm.

### További anyagok

Részletek a 23. oldalon.

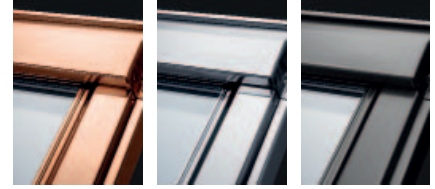

Réz

Titáncink

Egyedi RAL  
színre festett

Kód:  
EKN 01\_\_

Kód:  
EKN 03\_\_

Kód:  
EKN 08\_\_

**Kérje árajánlatunkat!**

MK06 78×118	MK08 78×140	MK10 78×160	PK04 94×98	PK06 94×118	PK08 94×140	PK10 94×160	SK06 114×118	SK08 114×140	SK10 114×160	UK04 134×98	UK08 134×140	UK10 134×160
26 614 <b>33 800</b>	27 480 <b>34 900</b>	28 268 <b>35 900</b>	28 504 <b>36 200</b>	30 079 <b>38 200</b>	30 630 <b>38 900</b>	31 181 <b>39 600</b>	31 417 <b>39 900</b>	32 520 <b>41 300</b>	33 071 <b>42 000</b>	33 307 <b>42 300</b>	34 094 <b>43 300</b>	34 882 <b>44 300</b>
26 614 <b>33 800</b>	27 480 <b>34 900</b>	28 268 <b>35 900</b>	28 504 <b>36 200</b>	30 079 <b>38 200</b>	30 630 <b>38 900</b>	31 181 <b>39 600</b>	31 417 <b>39 900</b>	32 520 <b>41 300</b>	33 071 <b>42 000</b>	33 307 <b>42 300</b>	34 094 <b>43 300</b>	34 882 <b>44 300</b>
26 614 <b>33 800</b>	27 480 <b>34 900</b>	28 268 <b>35 900</b>	28 504 <b>36 200</b>	30 079 <b>38 200</b>	30 630 <b>38 900</b>	31 181 <b>39 600</b>	31 417 <b>39 900</b>	32 520 <b>41 300</b>	33 071 <b>42 000</b>	33 307 <b>42 300</b>	34 094 <b>43 300</b>	34 882 <b>44 300</b>